

# RS5030

## 取扱説明書

## Nasnosソフト

このたびは、Nasnos電動ローマンシェードRS5030をお買い上げいただき、まことにありがとうございます。本製品はリモコンからの電波を受信して作動する電子機器です。お取り付け前にこの取扱説明書をよくお読みのうえ、正しく取り付けて安全にご使用ください。また、お読みになった後も大切に保管し、必要なお読みください。

A3両面

もくじ	
安全上のご注意 ... 必ずお守りください.....2	すべての位置設定を消去する .....14
梱包内容を確認する .....3	製品を正しくお使いいただくために .....15
各部の名称 .....4	取扱上の注意事項 .....15
リモコンボタンの登録/解除 .....5	主な仕様 .....16
リモコンの操作方法 .....7	お問い合わせについて .....16
開き位置/閉じ位置/中間位置の設定 .....8	

### 1. 安全上のご注意.....必ずお守りください

本製品を安全にお使いいただくために、また、お使いになるお客様や他の人々への危害、財産への損害を未然に防止するために、ご使用前に必ず本書をよくお読みになり記載事項をお守りください。  
 ・本書の記載事項や注意書き等の指示に反する誤った取り付けやご使用方法により生じた故障・トラブルは、弊社の保証対象には含まれませんので予めご了承いただけますようお願いいたします。

**警告** この表示の注意事項を守らないと、使用者が死亡または重症を負う恐れがある内容を示しています。

<p>❗ 本製品を取り付け使用する場合は、必ず弊社が提示する指示に従ってください。  <small>・誤った方法での取り付け、ご使用はけがや故障の原因になります。</small></p> <p>❗ 一次側電源の配線工事が必要な場合は、関連する法令や規定に従って有資格者が行ってください。  <small>・無資格工事は法律違反です。</small></p> <p>❗ 電源プラグは根本まで挿し込んでください。  <small>・挿し込みが不完全な場合、感電や発熱による火災の原因になります。</small></p> <p>❗ 電源プラグのほこりなどは定期的に取ってください。  <small>・プラグにほこりがたまるとう火災の原因になります。</small></p> <p>❗ 電源プラグを抜く際はプラグ部分を持って抜いてください。  <small>・コードを引っ張ると、コードが破損して火災、感電の原因になります。</small></p> <p>❗ 長期間使用しない場合は、電源プラグをコンセントから抜いてください。  <small>・プラグ部分にはこりなどがたまり火災の原因になります。</small></p> <p>❗ 内蔵モーターに発熱、異音、異臭などの異常がある場合は電源プラグを抜き、お買い求めの販売店に連絡してください。  <small>・火災やけがの原因になります。</small></p>	<p>⊘ 風呂場など、水気や湿度が多い場所や暖房器具のそば、ほこりの多い場所に置かないでください。  <small>・感電の恐れ、または故障の原因になります。</small></p> <p>⊘ 内蔵モーター、操作ユニットや電源プラグに水をかけたり濡れた手で触れたりしない。  <small>・感電の恐れ、または故障の原因になります。</small></p> <p>⊘ 電源コード、電源プラグを破損するようなことはしないでください。  <small>・感電の恐れ、または故障の原因になります。</small></p> <p>⊘ 指定以外の電圧で使用しないでください。  <small>・指定された電圧以外の電圧を使用すると、火災の原因になります。</small></p> <p>⊘ 雷の時は電源コードに触らないでください。  <small>・場合によっては感電や故障の原因になります。</small></p> <p>⊘ レールや内蔵モーターの分解、改造は絶対に行わないでください。  <small>・発火や感電、故障の原因になります。</small></p> <p>⊘ 火気を近づけないでください。  <small>・変形や火災の原因になります。</small></p>
---	--

**注意** この表示の注意事項を守らないと、使用者がけがをしたり物的損害が発生したりする恐れがある内容を示しています。

<p>❗ 本製品を小さなお子様を使用する場合は、本製品の取扱方法を理解した大人の監督のもとで行ってください。  <small>・事故や故障の原因になります。</small></p>	<p>⊘ 動作中に電源プラグを抜かないでください。  <small>・誤動作、故障の原因になります。</small></p> <p>⊘ 衝撃を与えないでください。  <small>・故障の原因になります。</small></p>
--	--

### 2. 梱包内容を確認する

ご使用前にRS5030の梱包内容を確認します。梱包内容に不足・破損などがあつた場合は、ご使用にならずお買い求めの販売店までお問い合わせください。

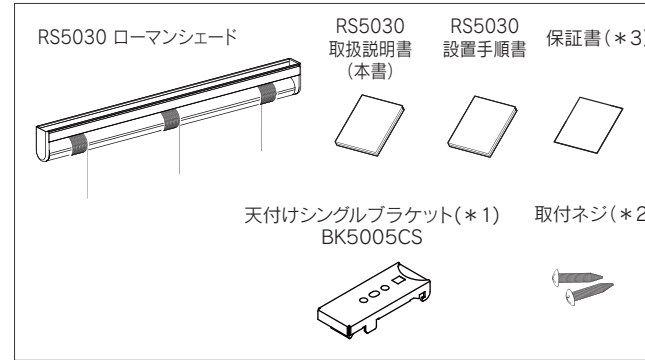

- ※1 ブラケットの数は、レールの長さによって異なります。
- ※2 取付ネジの人数は、ブラケットの人数の2倍です。
- ※3 他機種と一括ご注文の場合は、保証書はまとめて1枚の発行となります。

### 3. 各部の名称

説明イラストと、製品の形状が異なる場合があります。

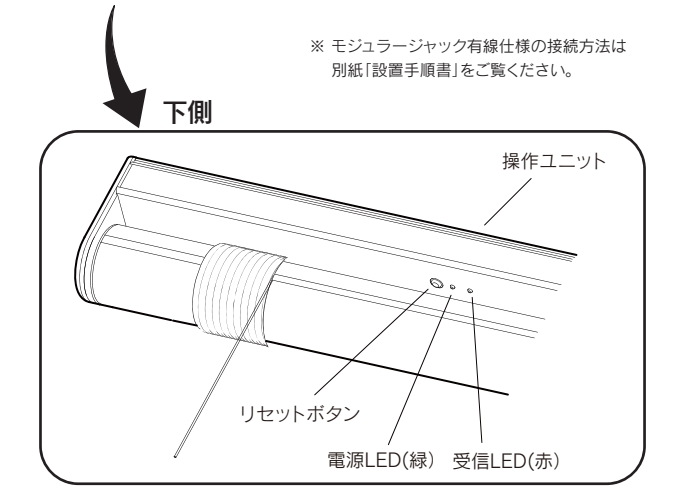
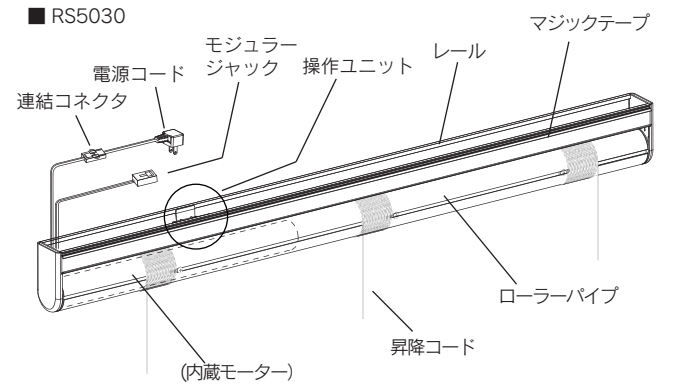

※ モジュラージャック有線仕様の接続方法は別紙「設置手順書」をご覧ください。

### 4. リモコンボタンの登録/解除

- 本製品とリモコンをセットでご購入の場合、工場出荷時にリモコンボタンを設定してあります。登録の作業は必要ありません。
- ※ 追加でリモコンを購入された場合は、以下の手順で本製品にリモコンボタンを登録する作業が必要となります。

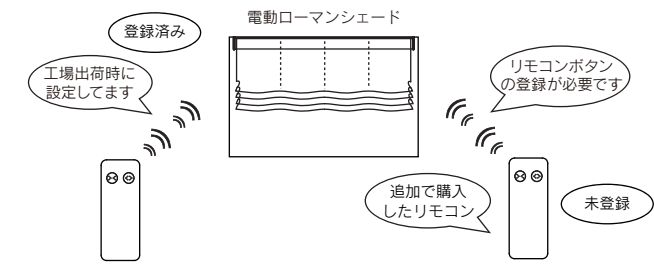

#### リモコンボタンの登録

- 本製品を取り付けた後に電源プラグをコンセントに挿します。
- 1 リモコンボタンが登録されていれば、電源を入れると電源 LED(緑) が点灯し、本製品は使用可能な状態になります。
- ※ 初めてお使いの場合など、リモコンボタンをひとつも登録していない場合は、受信 LED(赤) が点滅します。以下のリモコンボタンの登録作業が必要となります。
- ※ また、初めてリモコンボタンを登録した場合は、必ず「位置設定」を行ってください。設定方法は 8 ページ「開き位置/閉じ位置/中間位置の設定」を参照してください。
- ※ 位置設定が完了していない場合、本体を操作すると『ピーピー・ピーピー・・・』と連続して音がなり、「位置設定の登録が無いこと」をお知らせします。
- ※ 位置設定が完了していない場合、リモコン操作にご注意ください。カーテンの「巻き上げ過ぎ」や「逆巻き」は故障の原因となります。
- 2 本製品はリモコンボタンを登録したリモコンから操作できます。最大 10 個のボタンを登録できます。

- リモコンボタンの登録
1. 本製品の電源プラグをコンセントに挿しておきます。
  2. リモコンのリモコンボタンを左右同時に2回押しします。2回目は押し続けます。
  3. 2回目を押し始めて3秒経過してから「リセットボタン」を1回押しします。
  4. そのままりモコンボタンを押し続け、本体から『ピ・ピ・ピ・・・』と音がしたら登録が完了するのでリモコンボタンから手を離します。  
(注) リモコンボタンを押し始めてから2秒以内に2回を押してください。

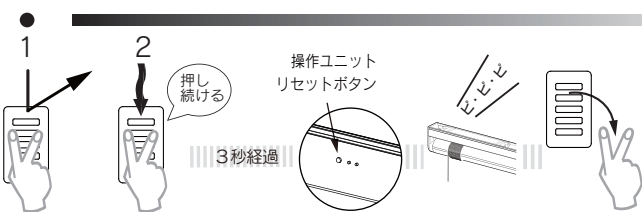

#### リモコンボタンの解除

- 登録と同じ操作をします。本体から『ピー』と1回音がして登録が解除されます。
- ※ 8ページの「位置設定」の設定中に「リモコンボタンの削除」はできません。削除する場合は位置設定が完了してから実施してください。
- ※ リセットボタンの位置は、4ページをご覧ください。

### 5. リモコンの操作方法

- リモコンの操作ボタンは左が「閉じる」、右が「開く」となっています。

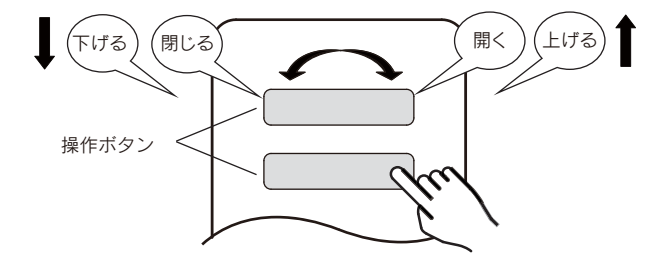

- 短押し操作と長押し操作があります。

**短押し**

カーテンを開けるときは右側をポンと短く1回押しします。自動で全開位置まで移動し止ります。  
途中で止める時は左側のボタンを押します。

**長押し**

ボタンの右側を長く押し続けると、押し続けている間だけ動作します。  
閉めるときは、開けるときと同じようにボタンの左側を操作します。

※ 8ページの「位置設定モード」に入ると、「長押し」の操作ではカーテンの昇降速度は低速回転となります。

### 6. 開き位置/閉じ位置/中間位置の設定

- 本製品とリモコンをセットでご購入の場合、工場出荷時にカーテンの「開き位置」と「閉じ位置」は工場出荷時に仮設定されています。「中間位置」は設定されていないので、必要に応じて設定してください。
- 「開き位置」、「閉じ位置」、「中間位置」を変更したい場合は、以下の手順で位置設定を行ってください。

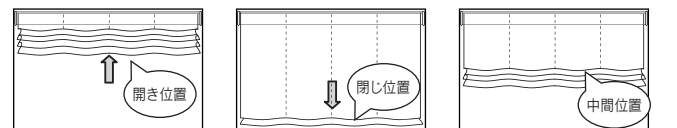

- 1 電源プラグをコンセントに差し込みます。電源LEDが緑色に点灯します。

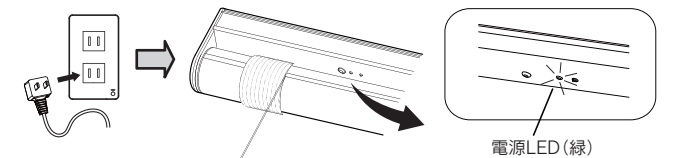

※ 本製品は「リモコンボタン」を登録したリモコンで操作できます。リモコンボタンを登録するまで本体の受信LEDが赤色に点滅してお知らせします。この場合は6ページのリモコンボタンの登録を行ってください。

- 2 リモコンボタンを左右同時に約10秒間「長押し」します。「ビピッ・ビピッ……」と音がしたら手を離します。これで位置設定モードになります。

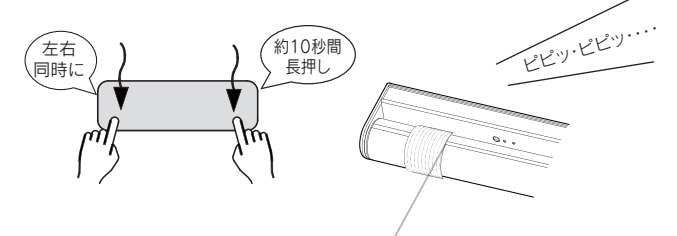

3 音が鳴っている間に次の設定を行ってください。

- 開き位置の設定 → 開き位置の設定は10ページ3A～6Aを参照してください。
- 閉じ位置の設定 → 閉じ位置の設定は11ページ3B～6Bを参照してください。
- 中間位置の設定 → 中間位置の設定は12ページ3C～6Cを参照してください。

※ 3A、3B、3Cの設定を行うまでモーターは動作しません。

※ 60秒間、リモコンボタンを押さないと、位置設定モードはキャンセルされます。何も設定されません。

位置設定時の注意事項

※ 『開き位置』、『閉じ位置』は2回転以上離して設定してください。2回転以下の近い距離に設定することはできません。『中間位置』は上下の設定位置から1/4回転以上離して設定してください。

※ 位置設定中に『リモコンボタンの登録や削除』はできません。登録や削除する場合は位置設定が完了してから実施してください。

※ カーテンの昇降可能な範囲は、設定した『開き位置』から『閉じ位置』までの間です。この設定範囲外では動作しませんのでご注意ください。

※ 位置設定中に電源を切らないでください。位置設定が正しく行われません。

### ■ 開き位置の設定

3A リモコンボタンの『右側』を3秒以上「長押し」します。『ピッ…ピッ…ピッ…』という音に変わったら手を離します。

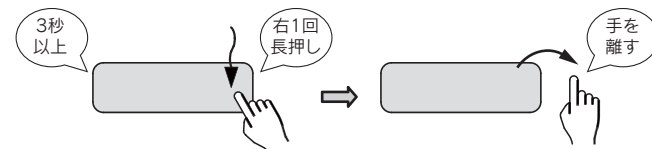

4A 7ページ「リモコンの操作方法」を参照し、『開きたい位置』までカーテンを移動します。



※ 『位置設定モード』に入ると、「長押し」操作ではカーテンの昇降速度は低速回転となります。（「短押し」操作の昇降速度は変わりません）

5A 設定したい『開き位置』が決まったらリモコンボタンを左右同時に1回「長押し」します。『ビ————』という音に変わったら手を離します。これで『開き位置』が設定されます。



6A 『開き位置』の設定が完了すると、自動的に通常モードに戻ります。昇降スピードも通常のスピードに戻ります。

※ 設定し直したい場合は、もう一度「2番」からやり直してください。

### ■ 閉じ位置の設定

3B リモコンボタンの『左側』を3秒以上「長押し」します。『ピー…ピー…ピー…』という音に変わったら手を離します。

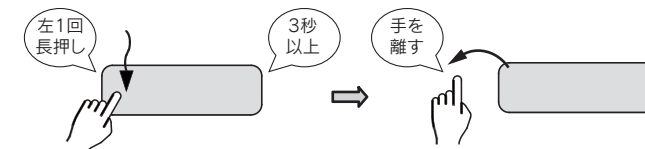

4B 7ページ「リモコンの操作方法」を参照し、『閉じたい位置』までカーテンを移動します。

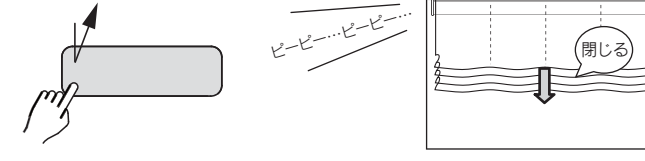

※ 『位置設定モード』に入ると、「長押し」操作ではカーテンの昇降速度は低速回転となります。（「短押し」操作の昇降速度は変わりません）

5B 設定したい『閉じ位置』が決まったらリモコンボタンを左右同時に1回「長押し」します。『ビ————』という音に変わったら手を離します。これで『閉じ位置』が設定されます。



6B 『閉じ位置』の設定が完了すると、自動的に通常モードに戻ります。昇降スピードも通常のスピードに戻ります。

※ 設定し直したい場合は、もう一度「2番」からやり直してください。

### ■ 中間位置の設定

3C リモコンボタンを『左右同時』に3秒以上「長押し」します。『ビビビッ…ビビビッ…』にブザー音が変わります。リモコンボタンから手を離します。

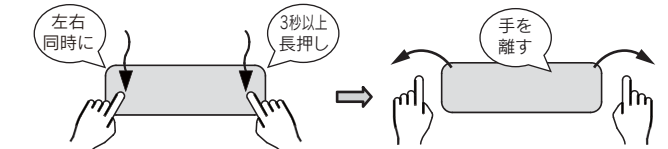

4C 7ページ「リモコンの操作方法」を参照し、『中間位置』までカーテンを移動します。



※ 『位置設定モード』に入ると、「長押し」操作ではカーテンの昇降速度は低速回転となります。（「短押し」操作の昇降速度は変わりません）

5C 設定したい『中間位置』が決まったらリモコンボタンを左右同時に1回「長押し」します。『ビ————』という音に変わったら手を離します。これで『中間位置』が設定されます。



6C 『中間位置』の設定が完了すると、自動的に通常モードに戻ります。昇降スピードも通常のスピードに戻ります。

※ 設定し直したい場合は、もう一度「2番」からやり直してください。

## 7. 各位置設定を消去する

### ■ 開き位置の消去

- リモコンボタンを左右同時に10秒間以上長押し、位置設定モードに入ります。『ビビッ・ビビッ…』と音が鳴ります。（8ページ参照。）
- 次に、リモコンボタンの『右側』を3秒以上「長押し」します。『ピッ…ピッ…ピッ…』という音に変わっても手を離さず、そのまま10秒以上押し続けます。
- 『ピー…ピー…ピー…』に音が変わり、『設定削除モード』になります。
- この状態でリモコンボタンを左右同時に1回押します。『ビ————』とブザー音が鳴り、『開き位置』が消去されます。  
※ 『開き位置』を削除すると、同時に『中間位置』も消去されます。

### ■ 閉じ位置の消去

- リモコンボタンを左右同時に10秒間以上長押し、位置設定モードに入ります。『ビビッ・ビビッ…』と音が鳴ります。（8ページ参照。）
- 次に、リモコンボタンの『左側』を3秒以上「長押し」します。『ピー…ピー…ピー…』という音に変わっても手を離さず、そのまま10秒以上押し続けます。
- 『ピー…ピー…ピー…』に音が変わり、『設定削除モード』になります。
- この状態でリモコンボタンを左右同時に1回押します。『ビ————』とブザー音が鳴り、『閉じ位置』が消去されます。  
※ 『閉じ位置』を削除すると、同時に『中間位置』も消去されます。

### ■ 中間位置の消去

- リモコンボタンを左右同時に10秒間以上長押し、位置設定モードに入ります。『ビビッ・ビビッ…』と音が鳴ります。（8ページ参照。）
- 次に、2秒以上待ってから、リモコンボタンを『左右同時』に3秒以上「長押し」します。『ビビビッ…ビビビッ…』という音に変わっても手を離さず、そのまま10秒以上押し続けます。
- 『ピー…ピー…ピー…』に音が変わり、『設定削除モード』になります。
- この状態でリモコンボタンを左右同時に1回押します。『ビ————』とブザー音が鳴り、『中間位置』が消去されます。

## 8. すべての設定を消去する

- リセットボタンを押した状態で、電源を入れると、工場出荷の状態に戻ります。リモコンボタンの登録情報と位置設定の情報（上限位置/下限位置/中間位置）がすべて消去されます。
- 消去した場合は、『リモコンボタンの登録』、『位置設定』の作業を再度実施してください。

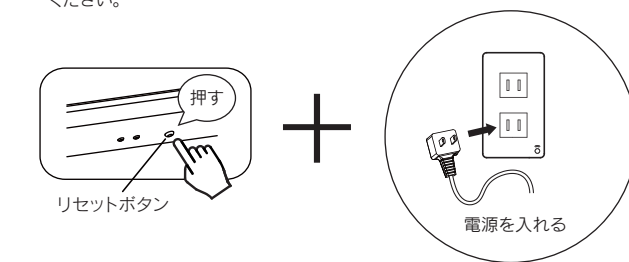

リセットボタン

電源を入れる

## 9. 製品を正しくお使いいただくために

- 本製品のカーテンにもたれたり、ぶらさがらないでください。
- 本製品に物を吊るしたり、ぶら下げないでください。
- カーテンの昇降時は、家具などの周囲のものが接触しないようにご注意ください。
- カーテンの昇降は必ずリモコンで操作してください。手で引き降ろしたり、手で巻き上げないでください。故障の原因となります。
- カーテンの開閉位置や中間位置がずれた場合は、8ページ「開き位置/閉じ位置/中間位置の設定」を参照し、再度、位置設定をやり直してください。
- カーテンの昇降時に過度な負荷が内蔵モーターに加わると、『ビビビッ』と警告音が鳴って、モーターが停止します。

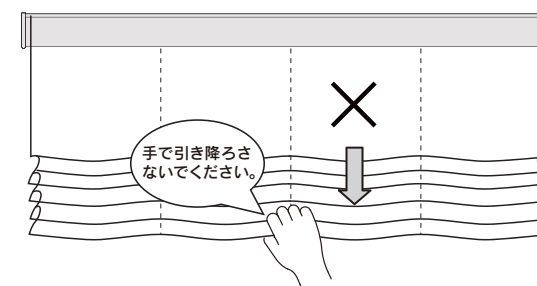

## 10. 取扱い上の注意事項

- 本製品はリモコンからの電波を受信して作動します。部屋の中では電波の反射などの関係で作動しにくいことがあります。その場合は、リモコンの位置を変えて操作してください。
- レール部を改造しないでください。取付け用の穴などの追加をした場合、レールにゆがみが発生し、異音の発生や故障の原因になります。
- 取り付けられるカーテンの質量に制限があります。「主な仕様」に記載されたカーテン重量の上限をお守りください。上限を超えた使用は故障の原因になります。
- 本製品の動作中に近接のAV機器の音声・画像に影響がある場合は、機器の配線と電源コードを離すなどの対策を講じてください。
- 本製品から発熱や異音など異常が発生した場合には、電源プラグをコンセントから抜き、お買い求めの販売店にご連絡ください。

## 11. 主な仕様

### ● 電動ローマンシェード RS5030

製作寸法（幅）	55～300cm（1cm単位）
適合ブラケット	天付けシングル BK5005CS
適合リモコン	CSシリーズ全機種
カーテン重量	3kg MAX.
外形寸法	幅50mm×高さ90mm
材質	ローラーパイプ アルミニウム 直径50mm レール アルミニウム 白色焼付け塗装 ウェイトバー アルミニウム
定格入力	AC100V 50/60Hz
消費電力	動作時5W(9VA)以下 待機時 1W以下
通信方式	電波式
操作距離	約15m（*1）
機能	ローマンシェードの遠隔昇降、速度制御、位置設定
保護機能	過負荷、モータ回転異常等
周囲温度	0～40℃
周囲湿度	10～90%RH（結露が無いこと）

\*1 途中に障害物がない場合の試験用標準リモコンと組み合わせたデータに基づいています。  
※ 本製品の仕様は改良のため、また関連法律・規則などの追加・変更に対応するため、今後予告無く変更する場合があります。追加ご購入等に際しては販売店にご確認ください。

## 12. お問い合わせについて

### お問い合わせの前に

- 保証書と納品明細書をお手元にご用意頂き、お買い上げ年月日、商品名などをご確認ください。
  - いつ、どのような状況において不具合が発生する/したかをご確認ください。
  - Nasnosホームページの「よくあるご質問」もご覧ください。URL: <http://www.nasnos.com/>
- ご購入後の商品の修理・取扱いについてはお買い求めの販売店にお問い合わせください。  
商品取扱いに関する技術的なご相談は、

(株)Nasnos フリーダイヤル 0120-748-743  
受付時間 月曜～金曜日 10:00～16:30（祝祭日を除く）  
FAX 0283-27-0268  
E-mail: [service@nasnos.com](mailto:service@nasnos.com)

### 保証について

保証の条件、内容等は「保証書」をご覧ください。